

# РУКОВОДСТВО ПОЛЬЗОВАТЕЛЯ КОНДИЦИОНЕР

Перед использованием внимательно прочтите данное руководство и сохраните его для последующего использования.

ТИП : ПОТОЛОЧНЫЙ, СО СКРЫТЫМ ВОЗДУХОВОДОМ



АЮ64



KZ.O.02.0561



001



003

Данное изделие соответствует техническим требованиям по ограничению использования определенных опасных веществ в электрическом и электронном оборудовании.



P/NO : MFL67163907

[www.lg.com](http://www.lg.com)

# СОДЕРЖАНИЕ

<b>A. Меры предосторожности</b> .....	3
<b>B. Описание изделия</b> .....	6
Наименование и назначение деталей .....	6
Операции перед эксплуатацией .....	6
Проводной пульт ДУ .....	7
Беспроводной пульт ДУ (вспомогательное устройство) .....	8
<b>C. Инструкция по эксплуатации</b> .....	9
Стандартная операция – Стандартное охлаждение .....	9
Стандартная операция – Режим нагревания .....	10
Стандартная операция – Режим осушения .....	10
Стандартная операция – Режим вентиляции .....	11
Стандартная операция – Автоматический режим .....	12
Стандартная операция – Установка/контроль температуры в помещении .....	13
Подфункция – Плазменная очистка (опционально) .....	14
Настройка функции – Блокировка кнопок .....	15
Настройка функции – Сброс показаний индикатора фильтра .....	16
Настройка функции – Изменение текущего времени .....	17
Программирование – Простая настройка .....	19
Программирование: Настройка по дням недели .....	20
Программирование – Таймер сна .....	22
Программирование – Настройка времени включения .....	23
Программирование – Настройка времени выключения .....	25
Программирование: Установка режима выходного дня .....	27
<b>D. Техническое обслуживание</b> .....	28
Внутренний блок .....	28
Советы по эксплуатации! .....	29
При неработающем кондиционере! .....	29
Советы по устранению неисправностей! Сохраните Ваши время и деньги! .....	30
Сразу же обращайтесь в центр обслуживания в сле дующих ситуациях .....	30



## ДЛЯ ЗАМЕТОК

Запишите номер модели и заводской номер:

**Номер модели #** \_\_\_\_\_

**Заводской номер #** \_\_\_\_\_

Они указаны на паспортной табличке сбоку каждого изделия.

**Продавец** \_\_\_\_\_

**Дата покупки** \_\_\_\_\_

■ Прикрепите чек к данной странице, чтобы можно было подтвердить дату покупки, а также для использования гарантии.



## ПРОЧИТЕ ДАННОЕ РУКОВОДСТВО

В руководстве вы найдете множество полезных советов по надлежащему использованию и техническому обслуживанию кондиционера. Простые профилактические меры с Вашей стороны позволят Вам сэкономить массу времени и денег в процессе эксплуатации кондиционера.

Вы найдете многие ответы на решение общих проблем в таблице поиска и устранения неисправностей. Если Вы сначала просмотрите таблицу **поиска и устранения неисправностей**, возможно Вам не потребуется обращаться в центр обслуживания.



## МЕРЫ ПРЕДОСТОРОЖНОСТИ

- Для ремонта и технического обслуживания данного изделия обращайтесь в авторизованный центр обслуживания.
- Для установки данного изделия обращайтесь к специалисту по установке.
- Кондиционер не предназначен для использования детьми или лицами с ограниченными возможностями без надзора.
- Маленькие дети должны быть под надзором во избежание игр с кондиционером.
- Если требуется заменить кабель питания, замену должен выполнять подготовленный специалист с использованием оригинальных запасных частей.
- Работы по установке должны проводиться в соответствии с национальными правилами по установке электрооборудования квалифицированным специалистом.

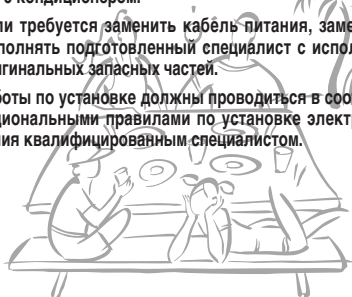

# Меры предосторожности

Во избежание получения телесных повреждений пользователем или другими лицами и нанесения имущественного ущерба соблюдайте приведенные ниже указания.

- Ненадлежащее использование из-за невыполнения данных указаний может привести к причинению вреда или ущерба. Серьезность опасности классифицируется следующим образом.



## ОПАСНО!

Данный символ указывает на опасность получения тяжелой травмы или летального исхода.



## ОСТОРОЖНО!

Данным символом обозначается опасность получения телесного повреждения или повреждения имущества.

## ОПАСНО!

### Всегда заземляйте изделие

- Существует опасность поражения электрическим током.

Для проведения электротехнических работ обращайтесь к поставщику, продавцу, квалифицированному электрику или в авторизованный сервисный центр. Не разбирайте и не ремонтируйте изделие самостоятельно.

- Существует опасность возгорания или поражения электрическим током.

Используйте автоматический выключатель или плавкий предохранитель необходимого номинала.

- Существует опасность возгорания или поражения электрическим током.

Не устанавливайте изделие на неисправную монтажную стойку. Убедитесь, что место установки не подвергнется разрушению со временем.

- Это может привести к падению изделия.

Проверьте срок годности хладагента. Прочтите информацию на бирке изделия.

- Неправильно подобранный хладагент может нарушить нормальную работу изделия.

Не размещайте рядом с кабелем питания нагревательные и другие приборы, выделяющие тепло.

- Существует опасность возгорания или поражения электрическим током.

Не пользуйтесь неисправными или рассчитанными на меньшую нагрузку автоматическими выключателями. Используйте автоматический выключатель или плавкий предохранитель с соответствующими рабочими характеристиками.

- Существует опасность возгорания или поражения электрическим током.

Всегда заземляйте изделие в соответствии со схемой электропроводки. Не подсоединяйте провод заземления к трубам газо- и водоснабжения или к заземлению телефонного кабеля.

- Существует опасность возгорания или поражения электрическим током.

Не заменяйте и не удлиняйте силовой кабель. Если силовой кабель или шнур имеет царапины, задиры изоляции или повреждения, его необходимо заменить.

- Существует опасность возгорания или поражения электрическим током.

Не допускается монтировать наружный блок кондиционера на подвижном основании или в местах, откуда он может упасть.

- Падение наружного блока может привести к поломке, телесному повреждению и даже летальному исходу.

Не допускается использование поврежденного кабеля электропитания, вилки или плохо закрепленной розетки.

- Это может привести к возгоранию или поражению электрическим током.

Не допускайте попадания воды в электрические части. Устанавливайте блок на расстоянии от источников воды.

- Существует опасность возгорания, выхода устройства из строя или поражения электрическим током.

Не допускается использование блоков из нескольких розеток. Подключайте изделие к отдельной цепи питания и автоматическому выключателю.

- В противном случае существует опасность поражения электрическим током или возгорания.

Надежно закрепите панель и крышку клеммной колодки.

- Существует опасность возгорания или поражения электрическим током из-за присутствия пыли, воды и т.п.

Для установки, демонтажа или повторной установки всегда пользуйтесь услугами поставщика или авторизованного сервисного центра.

- Существует опасность возгорания, поражения электрическим током, взрыва или травмирования.

Если устройство подверглось воздействию воды (оказалось залитым водой или было погружено в воду), перед повторным использованием обратитесь в авторизованный сервисный центр.

- Существует опасность возгорания или поражения электрическим током.

Не прикасайтесь к изделию мокрыми руками во время его работы или ремонта. Кабель питания следует извлекать из розетки, удерживая за вилку.

- Существует опасность поражения электрическим током или возгорания.

Не храните, не используйте горючие вещества и избегайте мест с присутствием горючего газа или других горючих веществ рядом с изделием.

- Существует опасность возгорания.

Необходимо проверить надежность подключения проводки к внутреннему и наружному блокам кондиционера, а также правильность прокладки кабеля, чтобы не нарушить контакт в местах соединений.

- Ненадежное или неплотное соединение может привести к нагреву или возгоранию.

Высокое напряжение для электрических компонентов подается от высоковольтного конденсатора, установленного в наружном блоке кондиционера. Перед выполнением ремонта убедитесь, что конденсатор полностью разряжен.

- Заряженный конденсатор может привести к поражению электрическим током.

Не используйте устройство в течение длительного времени в замкнутом пространстве. Периодически проветривайте помещение.

- Недостаток кислорода может нанести вред здоровью.

Регулярно проветривайте помещение с установленным оборудованием, если в помещении установлена плита, обогреватель и т.п.

- Недостаток кислорода может нанести вред здоровью.

Будьте осторожны: убедитесь в том, что никто, в особенности дети, не может наступить или упасть на наружный блок.

- Это может привести к телесному повреждению или повреждению изделия.

Не вынимайте из розетки и не вставляйте в розетку вилку кабеля питания, чтобы включить или отключить изделие.

- Существует опасность возгорания или поражения электрическим током.

Утилизацию упаковочных материалов проводите в соответствии с действующими нормами. После установки или технического обслуживания изделия, винты, гвозди, элементы питания, сломанные детали и т.д., а также пластиковую упаковку следует выбросить.

- Не позволяйте детям играть с ними, так как это может привести к телесному повреждению.

Выполняйте монтаж изделия с применением монтажного комплекта, входящего в комплект поставки изделия.

- Установка без использования такого комплекта может привести к падению устройства и телесному повреждению.

Не открывайте переднюю решетку устройства во время работы. (Не прикасайтесь к электростатическому фильтру, если изделие им оснащено).

- Существует опасность телесного повреждения, поражения электрическим током или выхода изделия из строя.

Перед чисткой или ремонтом изделия отключите электропитание и извлеките вилку кабеля питания из розетки.

- Существует опасность поражения электрическим током.

Во время эксплуатации соблюдайте осторожность, чтобы не выдернуть и не повредить кабель питания.

- Существует опасность возгорания или поражения электрическим током.

Убедитесь, что вилка кабеля электропитания не загрязнена и не имеет повреждений, затем плотно вставьте вилку в розетку.

- Загрязненная, ослабленная или поврежденная вилка может привести к возгоранию или поражению электрическим током.

Используйте только детали, перечисленные в перечне запасных деталей. Не допускаются модификация оборудования.

- Использование несоответствующих деталей может привести к поражению электрическим током, перегреву или возгоранию.

При возникновении необычных звуков, запаха или дыма из изделия сразу же отключите автоматический выключатель или отключите кабель питания.

- Существует опасность поражения электрическим током или возгорания.

Если изделие длительное время не будет использоваться, выньте вилку из розетки или отключите автоматический выключатель.

- Существует опасность повреждения, выхода изделия из строя или непредусмотренной работы.

Не кладите на кабель электропитания НИКАКИХ предметов.

- Существует опасность возгорания или поражения электрическим током.

При утечке легковоспламеняющегося газа перекройте подачу газа и откройте окно для проветривания, прежде чем включать изделие.

- Не включайте и не выключайте телефон и электрические выключатели. Существует опасность взрыва или возгорания.

## ОСТОРОЖНО!

Поднимать и транспортировать изделие должны как минимум два человека.

- Избегайте получения травм.

Не устанавливайте изделие в местах, где оно будет подвержено непосредственному воздействию морского воздуха (солевого тумана).

- Это может привести к коррозии изделия.

Установите сливной шланг для надлежащего слива конденсата.

- Плохое соединение может привести к протечке воды.

В процессе монтажа удерживайте изделие горизонтально.

- Чтобы избежать вибрации или шума.

Не устанавливайте изделие в местах, где шум или нагретый воздух от наружного блока может повредить окружающие предметы или помешать соседям.

- Это может создать проблемы для соседей и привести к конфликту.

Всегда проверяйте изделие на наличие утечки газа (хладагента) после его установки или ремонта.

- При низком уровне хладагента может произойти выход изделия из строя.

Не используйте изделие для каких-либо специальных целей, например, для сохранения продуктов, произведений искусства и т.п. Это бытовой кондиционер, а не система целевого охлаждения.

- Существует опасность повреждения или причинения ущерба имуществу.

Не прикасайтесь к металлическим деталям изделия при извлечении воздушного фильтра.

- Существует опасность телесных повреждений.

Не допускайте попадания рук или каких-либо посторонних предметов во входные и выходные воздушные отверстия при работе кондиционера.

- Внутри изделия имеются острые и подвижные детали, о которые можно пораниться.

При демонтаже или перемещении изделия не наклоняйте его.

- Это может привести к попаданию конденсата воды внутрь изделия.

При демонтаже изделия утилизация хладагента и других деталей должна выполняться в соответствии с региональными или национальными стандартами.

При попадании жидкости из батарейки на кожу или одежду тщательно промойте их чистой водой. Не пользуйтесь пультом ДУ, если батарейки протекают.

- Химические вещества, содержащиеся в батарейках, могут вызвать ожоги и нанести другой вред здоровью.

Не подвергайте воздействию холодного или теплого потока воздуха открытые участки тела, детей или растения.

- Это может нанести вред здоровью.

Не закрывайте входное или выходное отверстие для воздушного потока.

- Это может привести к выходу изделия из строя.

Не наступайте на изделие и не кладите на него никакие предметы (Наружный блок)

- Существует опасность телесных повреждений или выхода устройства из строя.

Будьте осторожны при распаковке и установке изделия.

- Можно пораниться об острые края.

Не допускается использовать газовые или воздушные смеси хладагентов, отличные от указанных для данной системы.

- Попадание воздуха в систему циркуляции хладагента может привести к чрезмерному возрастанию давления и привести к повреждению изделия или телесному повреждению.

Замените батарейки в пульте ДУ на новые того же типа. Не используйте одновременно старые и новые батарейки или батарейки разного типа.

- Существует опасность возгорания или выхода изделия из строя.

При попадании жидкости из батареек в рот почистите зубы и обратитесь к врачу. Не пользуйтесь пультом ДУ, если батарейки протекают.

- Химические вещества, содержащиеся в батарейках, могут вызвать ожоги и нанести другой вред здоровью.

Не пейте воду, сливаемую из устройства.

- Это техническая вода, которая может нанести серьезный вред здоровью.

Для очистки используйте мягкую ткань. Не пользуйтесь агрессивными моющими средствами, растворителями, а также не распыляйте воду и т.п.

- Существует опасность возгорания, поражения электрическим током или повреждения пластиковых деталей изделия.

После чистки надежно установите фильтр. Очищайте фильтр каждые две недели, а при необходимости чаще.

- Загрязненный фильтр снижает эффективность работы.

Если во время ремонта произошла утечка газообразного хладагента, не прикасайтесь к месту утечки незащищенными руками.

- Газообразный хладагент может привести к обморожению (отмораживанию)

При утечке газообразного хладагента во время монтажа сразу же проверьте помещение.

- Otherwise it can be harmfully for your health.

Не перезаряжайте и не разбирайте батарейки. Не бросайте батарейки в огонь.

- Они могут загореться или взорваться.

Не включайте кондиционер надолго, если открыты дверь или окно и влажность воздуха очень высокая.

- Из-за образующегося конденсата мебель может намокнуть или испортиться.

При проведении очистки, технического обслуживания или ремонта кондиционера пользуйтесь устойчивым табуретом или стремянкой.

- Будьте осторожны и избегайте травм.

## Описание изделия

### Наименование и назначение деталей

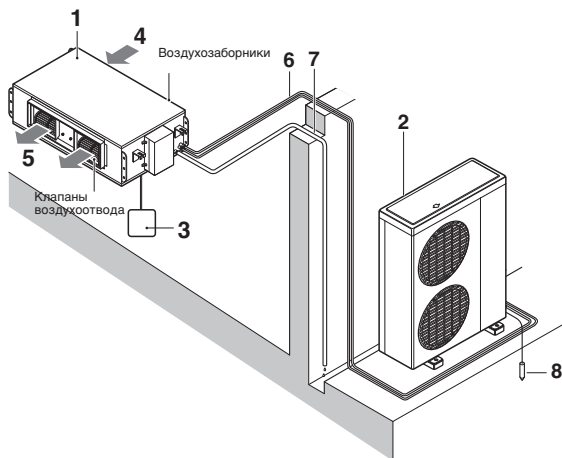

- 1: Внутренний блок
- 2: Наружный блок
- 3: Пульт ДУ
- 4: Входное отверстие
- 5: Выпускаемый воздух
- 6: Прокладка трубопровода хладагента, подключение электрического кабеля
- 7: Сливная трубка
- 8: Провод заземления  
Провод для заземления наружного блока для предотвращения поражения электрическим током.

### Операции перед эксплуатацией

#### Спаренная система или система одновременного использования

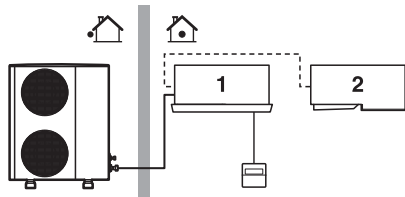

Если используется заказная система управления, узнайте у продавца товаров компании LG какие операции соответствуют вашей системе.

- 1: Блок с дистанционным управлением
- 2: Блок без пульта ДУ (для режима одновременного использования)

#### Мультисистема

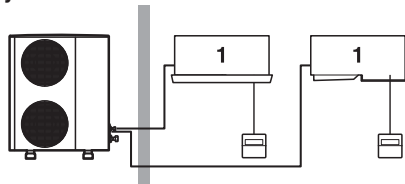

# Проводной пульт ДУ

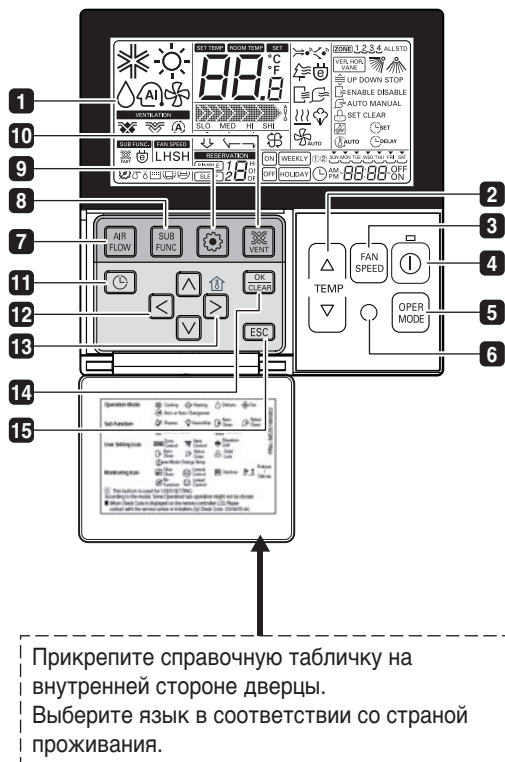

- 1** ЭКРАН ИНДИКАЦИИ ОПЕРАЦИЙ
- 2** КНОПКА УСТАНОВКИ ТЕМПЕРАТУРЫ
- 3** КНОПКА СКОРОСТИ ВЕНТИЛЯТОРА
- 4** КНОПКА ВКЛЮЧЕНИЯ/ВЫКЛЮЧЕНИЯ
- 5** КНОПКА ВЫБОРА РЕЖИМА РАБОТЫ
- 6** ПРИЕМНИК СИГНАЛОВ С ПУЛЬТА БЕСПРОВОДНОГО ДУ
  - Некоторые изделия не принимают сигналы беспроводного управления.
- 7** КНОПКА ВОЗДУШНОГО ПОТОКА
- 8** КНОПКА ПОДФУНКЦИИ
- 9** КНОПКА НАСТРОЙКИ ФУНКЦИЙ
- 10** КНОПКА ВЕНТИЛЯЦИИ
- 11** ГРАФИК РАБОТЫ
- 12** КНОПКА ВВЕРХ, ВНИЗ, ВЛЕВО, ВПРАВО
  - Для проверки температуры внутри помещения нажмите кнопку .
- 13** КНОПКА КОМНАТНОЙ ТЕМПЕРАТУРЫ
- 14** КНОПКА УСТАНОВКИ/ОТМЕНЫ
- 15** КНОПКА ВЫХОДА

\* Некоторые функции могут не работать и не отображаться в зависимости от типа изделия.

## ПРИМЕЧАНИЕ

- \* Температура, отображаемая на экране, может отличаться от действительной температуры в помещении, если пульт ДУ подвергается воздействию прямых солнечных лучей или находится рядом с источником тепла.
- \* Изделие может отличаться от описанного выше в зависимости от модели.
- \* Если вы пользуетесь системой одновременного использования, при нажатии кнопки ДУ система начнет работать примерно через 1-2 минуты.

## Беспроводной пульт ДУ (вспомогательное устройство)

Данный кондиционер оборудован пультом проводного дистанционного управления. Но если вы хотите воспользоваться беспроводным дистанционным управлением, приобретите пульт беспроводного ДУ самостоятельно.

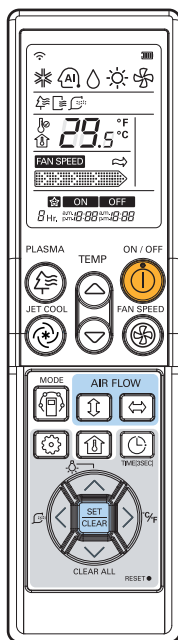

**PQWRHDF0**



**ОСТОРОЖНО!** :обращайтесь с пультом ДУ осторожно

- Для начала работы следует направить пульт на приемник сигнала.
- Сигнал пульта может быть принят с расстояния до 7 метров.
- Уберите все препятствия между ИК-приемником и пультом ДУ.
- Не роняйте и не бросайте пульт ДУ.
- Не кладите пульт ДУ в места, подверженные воздействию прямых солнечных лучей и вблизи нагревательных приборов или других источников тепла.
- Во избежание нарушений в работе изделия перекройте сильное освещение, попадающее на приемник сигнала, шторой, занавеской и т.п. (например: электронный быстрый запуск, электронный аварийный радиомаяк, флуоресцентная лампа инвертерного типа)

### ПРИМЕЧАНИЕ

- \* Используя пульт беспроводного ДУ, нельзя изменить угол заслонок (тип с 4 направлениями)
- \* За подробной информацией обращайтесь к инструкции по эксплуатации пульта беспроводного ДУ.
- \* Изделие может отличаться от описанного выше в зависимости от модели.
- \* Пульт беспроводного ДУ не работает в режиме одновременного использования.



# Инструкция по эксплуатации

## Стандартная операция – Стандартное охлаждение

Охлаждение помещения легким потоком чистого воздуха.

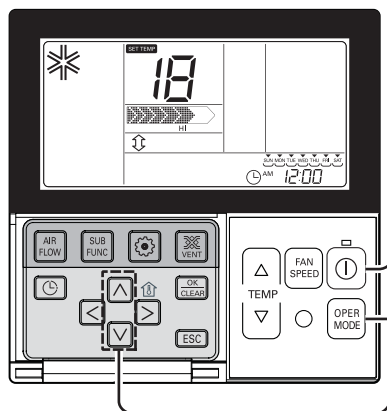



**1** Нажмите кнопку  для включения внутреннего блока.



**2** Нажмите кнопку  для выбора режима охлаждения.



**3** Настройте желаемую температуру нажатием на кнопки  . Нажмите кнопку  для проверки температуры внутри помещения. Если значение заданной температуры выше комнатной, то изделие будет работать в режиме вентиляции без охлаждения.



\* Настройка температурного диапазона:  
18 °C ~ 30 °C (64 °F ~ 86 °F)

## Стандартная операция – Режим нагрева

Подача нагретого воздуха в помещение.

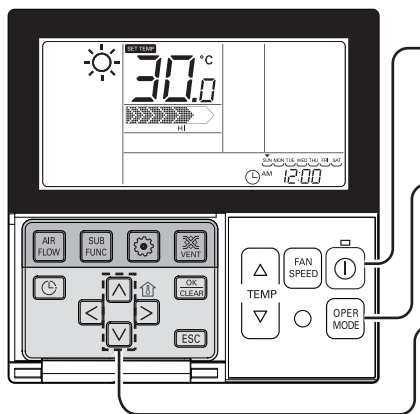





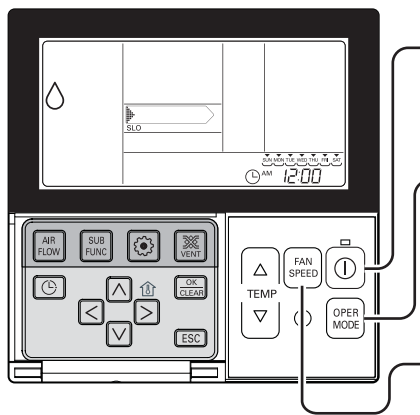

- 1 Нажмите кнопку  для включения внутреннего блока. 
- 2 Нажмите кнопку  для выбора режима нагрева. (Для проверки температуры в помещении нажмите кнопку ROOM TEMP.) 
- 3 Настройте желаемую температуру нажатием на кнопки  .   
Если значение заданной температуры ниже комнатной, то изделие будет работать в режиме вентиляции.

- Нагреватель используется только в модели с режимами охлаждения и нагрева.
- Режим нагрева недоступен в модели только с режимом охлаждения.

## Стандартная операция – Режим осушения

В этом режиме при легком охлаждении из воздуха удаляется влага.



- 1 Нажмите кнопку  для включения внутреннего блока. 
- 2 Нажмите кнопку  для выбора режима осушения. Регулировка температуры в данном режиме невозможна. 
- 3 Нажмите кнопку  для выбора интенсивности потока воздуха очень слабый → слабый → средний → сильный → автоматический. (Исходный поток воздуха в режиме удаления влаги — «слабый»). 

- В дождливое время года или при повышенной влажности возможна одновременная работа в режимах осушения и охлаждения для эффективного понижения влажности воздуха.
- Параметр напора воздушного потока в зависимости от изделия может быть недоступен.

## Стандартная операция – Режим вентиляции

Нагнетание в помещение воздуха естественной температуры, но не холодного воздуха.

**1** Нажмите кнопку для включения внутреннего блока.

**2** Нажмите кнопку для выбора режима вентиляции.

**3** Каждый раз, нажимая кнопку , Вы можете выбрать скорость потока воздуха в порядке МАЛЫЙ → СРЕДНИЙ → ВЫСОКИЙ. В режиме вентиляции компрессор блока кондиционирования воздуха не работает.

- В режиме вентиляции воздушный поток не охлаждается
- Так как температура воздушного потока не отличается от температуры в помещении, выполняется простая циркуляция воздуха.
- Параметр напора воздушного потока в зависимости от изделия может быть недоступен.

## Стандартная операция – Автоматический режим

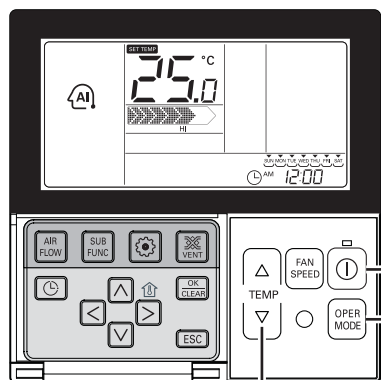

**1** Нажмите кнопку  для включения внутреннего блока.



**2** Нажмите кнопку  для выбора режима искусственного интеллекта.







**3** Температуру можно регулировать, как показано на рисунке справа, в моделях с охлаждением и нагревом.

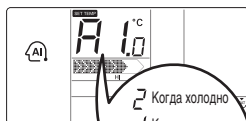

**4** В случае только охлаждения, как показано на рисунке справа, температуру воздушного потока можно изменять от горячей до прохладной, от "-2" до "2" на основании значения "00".



-  Когда холодно
-  Когда прохладно
-  Когда нормально
-  Когда тепло
-  Когда жарко

### В автоматическом режиме:

- Можно воспользоваться кнопкой FAN SPEED
- Можно вручную задать другой режим работы.

## Стандартная операция – Установка/контроль температуры в помещении

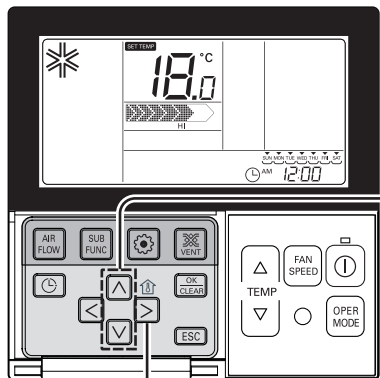

## Установка температуры

- 1** Вы можете легко задать нужную температуру.
- Нажимайте кнопки для задачи необходимой температуры.

- : Повышение на 1°C или 2°F происходит при каждом нажатии
- : Понижение на 1°C или 2°F происходит при каждом нажатии

- Room temp: Отображение текущей температуры в помещении.
- Set temp: Отображение задаваемой температуры.

※ В зависимости от настройки шаг изменения задаваемой температуры может составлять 0,5°C или 1°F.

## Режим охлаждения:

- Режим охлаждения не работает, если заданная температура выше температуры в помещении. Уменьшите значение задаваемой температуры.

## Режим нагрева:

- Режим нагрева не работает, если заданная температура ниже температуры в помещении. Увеличьте значение задаваемой температуры.

## Проверка температуры в помещении

- 1** При каждом нажатии кнопки , температура в помещении будет отображаться на дисплее через 5 секунд. Через 5 секунд отображается заданная температура. В зависимости от расположения пульта дистанционного управления фактическая комнатная температура и отображаемое значение могут отличаться.

- Можно задать нужную температуру для режима охлаждения воздуха в пределах от 18°C до 30°C и для режима нагрева в пределах от 16°C до 30°C.
- Оптимальная разность между комнатной и наружной температурой составляет 5°C.

## Подфункция – Плазменная очистка (опционально)

Эта функция доступна только на изделиях с возможностью увлажнения.



**Настройка режима очистки воздуха**

- 1 Нажимайте кнопку **SUB FUNC**, пока не появится иконка .
- 2 Включите или выключите функцию Плазменная очистка нажимая на кнопку **OK (CLEAN)**.  
(иконка  появится/исчезнет в области дисплея **SUB FUNCTION** в соответствии с Вашим выбором)
- 3 После установки нажмите кнопку **ESC** для выхода из меню.



\* Если в течение 25 сек. не было зафиксировано ни одного действия, выход из меню настройки осуществляется автоматически.  
\* При автоматическом выходе без нажатия кнопки изменяемое значение на дисплее не отображается.

- Функция очистки воздуха является дополнительной и может отсутствовать в определенной модели.
- Режим очистки воздуха доступен только при работе кондиционера.
- Если вы хотите использовать независимый режим очистки воздуха, выполните соответствующую настройку кнопкой дополнительного режима в режиме вентиляции.

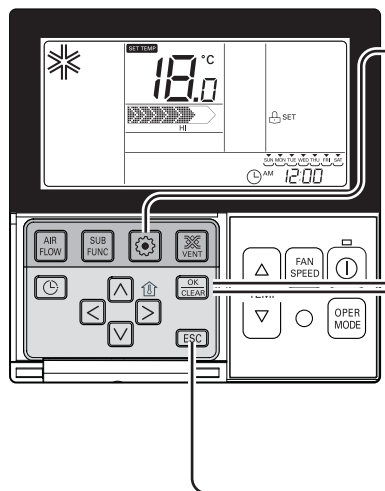

## Настройка функции – Блокировка кнопок

Блокировка предназначена для защиты оборудования от детей и неосторожного использования.





**1** Нажимайте кнопку  пока не замигает значок .



**2** При перемещении к иконке 'setup' при помощи нажатия кнопок  , иконка 'setup' замигает, а функция блокировки включится, если в это время нажать кнопку .



**3** Для отключения блокировки кнопок, переместите курсор кнопками   к иконке 'cancel', а затем нажмите кнопку , блокировка отключится.

**4** Нажмите кнопку  для выхода из меню.

\* Если в течение 25 сек. не было зафиксировано ни одного действия, выход из меню настройки осуществляется автоматически.

\* При автоматическом выходе без нажатия кнопки изменяемое значение на дисплее не отображается.

## Настройка функции – Сброс показаний индикатора фильтра

Эта функция предназначена для сброса индикатора чистки фильтра внутреннего блока.



- При загрязнении фильтра, эффективность охлаждения/нагрева будет падать, а потребление электроэнергии будет возрастать. Поэтому необходимо чистить фильтр в соответствии с регламентом.

\* Индикация очистки фильтра автоматически отключается через некоторое время.



## Настройка функции – Изменение текущего времени

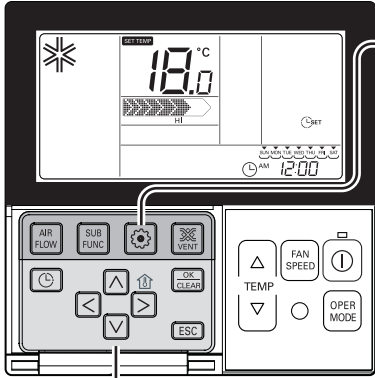

- 1** Нажмите кнопку настройки функций. Перейдите в меню настройки времени с помощью повторного нажатия кнопки настройки функций. На дисплее отображается значок настройки времени, в области индикации текущего времени мигает значение даты и времени.
- Пример. Установка текущего времени «Понедельник/10:20 Утра».

- 2** Нажмите кнопку для установки текущей даты.



- 3** Нажмите кнопку для перехода на время AM/PM (до полудня/после полудня) (индикация 'AM/PM' будет мигать).



- 4** Установить значение AM/ PM нажатием кнопки.

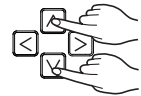

- 5** Нажмите кнопку для перемещения к установке значения 'Hour' (часы). (сегмент «Hour» будет мигать)



- 6** Установить значение Hour нажатием кнопки .



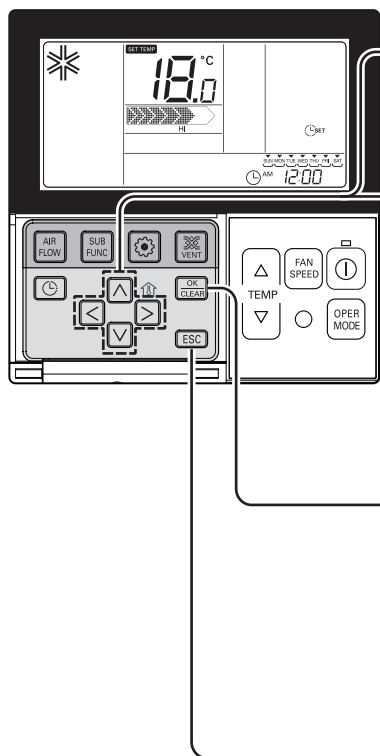

**7** Нажмите кнопку для перемещения к установке значения 'Minute' (минуты) (сегмент «Minute» будет мигать)

AM 10:00

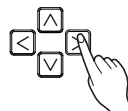

**8** Установить значение Minute нажатием кнопки .

AM 10:20

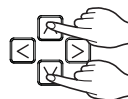

**9** Нажмите кнопку для завершения установок.

AM 10:20



**10** Нажмите кнопку для выхода из режима установки. (В случае выхода при неполном введении информации произойдет возврат к предыдущей настройке.)

\* При автоматическом выходе без нажатия кнопки изменяемое значение на дисплее не отображается.



## Программирование – Простая настройка

На устройстве с почасовой регулировкой таймера можно легко установить значение для простой настройки резервирования в диапазоне от 1 до 7.

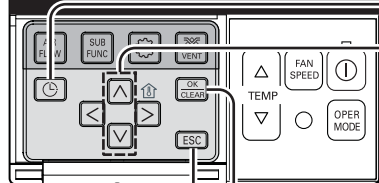
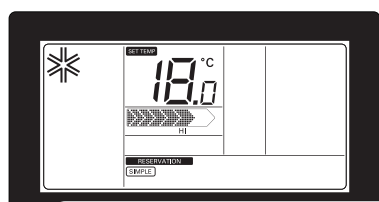

**1** Нажмите кнопку для входа в режим Программирования.  
(мигает сегмент )  
Пример. Установка значения времени при простой настройке резервирования равного «3».



**2** Нажмите кнопку для установки времени резервирования.

1 → 3

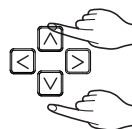

**3** Нажмите кнопку для окончания установки.

3





**4** Нажмите кнопку для выхода.  
\* Если в течение 25 сек. не было зафиксировано ни одного действия, выход из меню настройки осуществляется автоматически.  
\* При автоматическом выходе без нажатия кнопки изменяемое значение на дисплее не отображается.

\* При установке значений простого резервирования изделие автоматически начнет работать или остановится по истечении установленного значения времени.

## Программирование: Настройка по дням недели

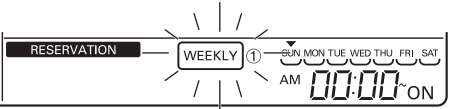
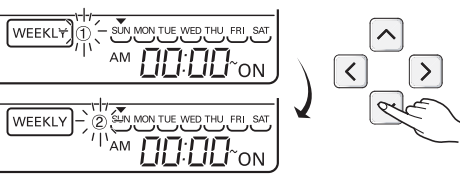
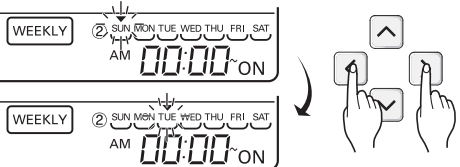
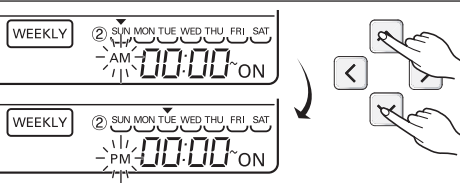
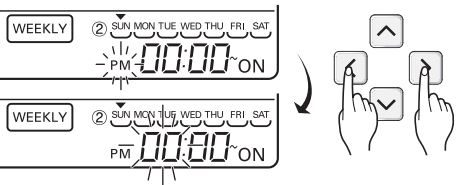
На изделия с настройкой таймера по дням недели можно произвести установку на определенный день. Таймер по дням недели работает до его отключения.

<p><b>1</b> Войдите в режим установки резервирования нажатием кнопки резервирования. * В данном режиме можно задать две настройки для одного дня и выполнить до 14 настроек для одной недели. Например, для следующей настройки таймера (включение в 11:30, отключение в 12:30 во вторник) выполните следующие действия.</p>	
<p><b>2</b> Кнопкой таймера выберите параметр WEEKLY. Обозначение WEEKLY начинает мигать.</p>	
<p><b>3</b> Выберите режим таймера по дням недели нажатием кнопки  . * Вы можете задать два таймера, таймер по дням недели 1 и таймер по дням недели 2.</p>	
<p><b>4</b> Переместитесь к установкам значения 'date' (дата) нажатием кнопки  . Выберите мигающий день недели. Можно выбрать день недели от понедельника до воскресенья.</p>	
<p><b>5</b> Переместитесь к установкам значения времени 'AM/PM' для включения нажатием кнопки  .</p>	
<p><b>6</b> Переместитесь к установкам значения 'hour' (часы) для включения нажатием кнопки  . - Здесь указывается время включения кондиционера.</p>	
<p><b>7</b> Измените значение времени нажатием кнопки  .</p> <p>- Диапазон настройки от 0 до 12.</p>	
<p><b>8</b> Если мигает индикация 'minute', установите значение 'minute' нажатием кнопки .</p>	
<p><b>9</b> Переместитесь к установкам значения 'minute' (минуты) для включения нажатием кнопки  .</p>	

**10** Переместитесь к установкам значения 'AM/PM' для выключения нажатием кнопки .

- Настройка параметра AM/PM для отключения аналогична настройке данного параметра для включения.

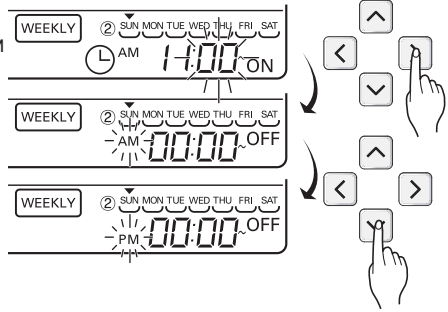

**11** Кнопкой «Вправо» перейдите к настройке времени выключения.

- Это время будет зарезервировано для выключения кондиционера.
- В мигающем поле значения 'hour' установите нужный час.

- \* Установка часов и минут аналогична их установке для включения.

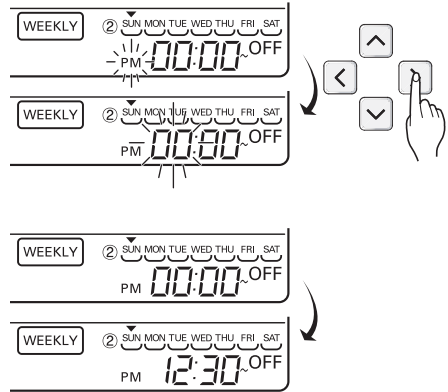

**12** После настройки таймера нажмите кнопку настройки/отмены. На этом настройка таймера на день недели завершена.

**13** При выполнении установки по приведенному выше методу и выборе дня для настройки работает таймер по дням недели. Если задать одинаковое время включения и выключения по таймеру, режим работы по таймеру не включится.

**Объяснение работы таймера по дням недели**



- \* Если при выполнении предварительной настройки еженедельных операций используются кнопки «вверх/вниз», внутренний блок включится при желаемой температуре. (Допустимый диапазон температур: 18°C-30°C)
- Если желаемая температура не установлена, изделие автоматически включится в режим достижения температуры, настроенный ранее.

## Программирование – Таймер сна

Таймер сна служит для включения и выключения системы кондиционирования воздуха после определенного интервала времени. При подключении к вентилятору и настройке таймера сна по истечении установленного времени кондиционер переключится в режим сна.

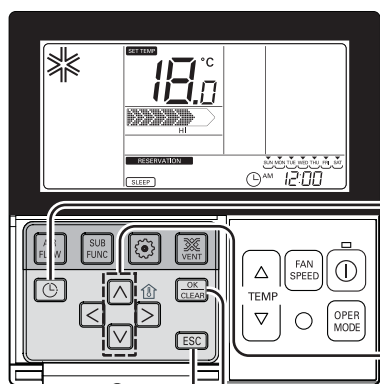

**1** Нажмите кнопку для входа в режим Программирования.  
Пример. Установка значения настройки времени перехода в режим сна равным «3».

**2** Повторно нажимайте кнопку для входа в режим SLEEP для резервирования времени перехода кондиционера в режим сна. (сегмент **SLEEP** мигает)

**3** Нажмите кнопку для установки времени. Время срабатывания режима SLEEP можно установить от 1 до 7 часов.

**1h** → **3h**

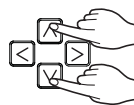

**4** Нажмите кнопку для завершения установки.  
Настройка таймера выполнена.

**5** Нажмите кнопку для выхода из меню.  
\* Если в течение 60 сек. не было зафиксировано ни одного действия, выход из меню настройки осуществляется автоматически.  
\* При автоматическом выходе без нажатия кнопки изменяемое значение на дисплее не отображается.  
- Если режим сна задан, в нижней части ЖК-экрана мигает слово SLEEP.

**6** После настройки таймера в режиме сна кондиционер отключается через заданный интервал времени.

### ОСТОРОЖНО

Задайте соответствующее время для включения режима сна. (Слишком сильное охлаждение может нанести вред здоровью.)

- При автоматической установке заданной температуры охлаждения воздуха для сна показания температуры на пульте ДУ дисплее кондиционера могут различаться.
- Таймер сна срабатывает как выключатель таймера в устройствах, в которых температура не регулируется ступенями 0,5°C.

## Программирование – Настройка времени включения

Автоматическое включение кондиционера в заданное время. Нажмите кнопку.

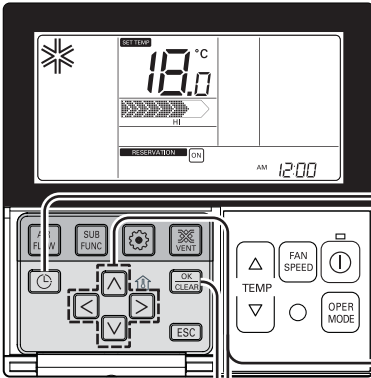

- 1** Нажмите кнопку .
- Пример. Установка времени срабатывания таймера на «10:20 утра».

- 2** Повторно нажимайте кнопку для входа в режим автоматического включения кондиционера ON. (сегмент мигает)

- 3** Нажмите кнопку для установки значения AM/ PM.
- AM 12:00

- 4** Нажмите кнопку для установки значения Hour. Во время мигания значка «Hour» задайте время. Настройку можно провести в диапазоне от 1 до 12.



- 5** Нажмите кнопку для перехода к установке значения Minute. Когда мигает значок «Minute», задайте значение минут в диапазоне от 00 до 59.

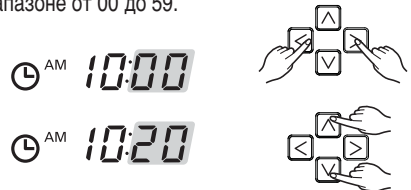

- 6** Нажмите кнопку для завершения настроек.



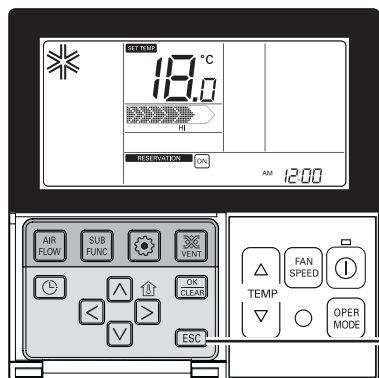

**7** Нажмите кнопку **ESC** для выхода из меню.

\* Если в течение 25 сек. не было зафиксировано ни одного действия, выход из меню настройки осуществляется автоматически.

\* При автоматическом выходе без нажатия кнопки изменяемое значение на дисплее не отображается.

- Если выполнена настройка таймера, в нижней части ЖК-дисплея появится индикация функции включения 'turned on' и кондиционер воздуха включится в заданное время.

- Если настройка таймера отменена, индикация включения таймера гаснет.



## Программирование – Настройка времени выключения

Автоматическое выключение системы в заданное время.

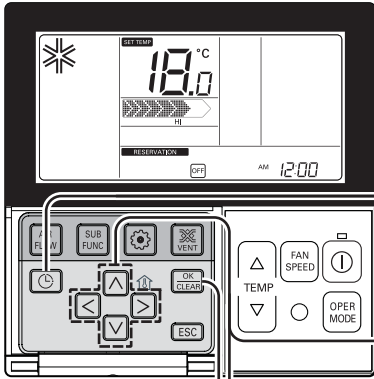

**1** Нажмите кнопку .

Пример. Установка времени выключения на «10:20 утра».





**2** Повторно нажимайте кнопку  для входа в режим автоматического включения кондиционера OFF. (сегмент **OFF** мигает)

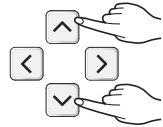

**3** Нажмите кнопку   для установки значения AM/ PM.

 AM 12:00





**4** Нажмите кнопку   для установки значения Hour. Во время мигания значка «Hour» задайте время. Настройку можно провести в диапазоне от 1 до 12.

 AM 12:00

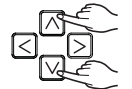

 AM 10:00



**5** Нажмите кнопку   для перехода к установке значения Minute. Когда мигает значок «Минуты», задайте значение минут в диапазоне от 00 до 59.

 AM 10:00



 AM 10:20

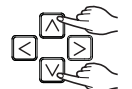

**6** Нажмите кнопку  для завершения настроек.

 AM 10:20



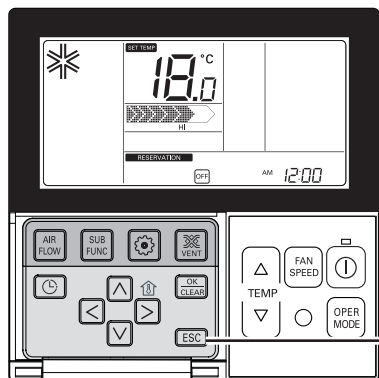

- 7** Нажмите кнопку **[ESC]** для выхода из меню.
- \* Если в течение 25 сек. не было зафиксировано ни одного действия, выход из меню настройки осуществляется автоматически.
  - \* При автоматическом выходе без нажатия кнопки изменяемое значение на дисплее не отображается.
    - Если выполнена настройка таймера, в нижней части ЖК-дисплея появится индикация функции выключения 'turned off' и кондиционер воздуха выключится в заданное время.
    - Если настройка таймера отменена, индикация выключения таймера гаснет.

## Программирование: Установка режима выходного дня

Автоматический останов устройства в заданный день.

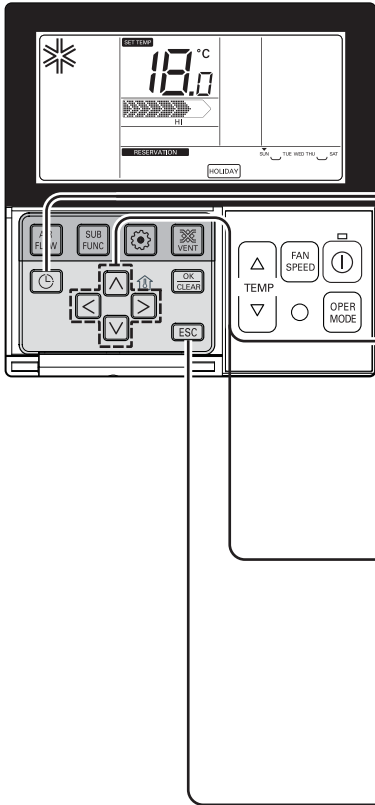

- Нажмите кнопку . Система переходит в режим настройки таймера.
- Повторно нажимая кнопку переместитесь к установкам значения 'holiday' (выходной день).
- Кнопкой переместитесь к настройке значения 'дата' и установите выходной день.
- Назначьте или отмените значение выходного дня нажатием кнопки или . Например, при установке выходных дней Monday/Friday (Понедельник/Пятница) - дни недели 'Monday', 'Friday' исчезнут.
- По окончании настройки выходных дней нажмите кнопку .

\* При наступлении заданных выходных дней кондиционер автоматически выключается. После настройки выходных дней и до отмены этого режима кондиционер будет автоматически отключаться в течение одного часа, даже если кондиционер работает.

# Техническое обслуживание

## Внутренний блок

### Решетка, корпус и пульт дистанционного управления

- Перед очисткой кондиционер необходимо выключить. Очистить чистой, сухой тканью. Не используйте отбеливающие и абразивные средства.

#### ПРИМЕЧАНИЕ

Перед очисткой внутреннего блока его необходимо обесточить.

### Воздушный фильтр

Воздушные фильтры сзади внутреннего блока (сторона всаса) должны проверяться и чиститься один раз в две недели или чаще, при необходимости.

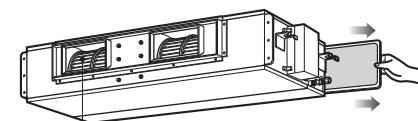

Воздуховыпускное отверстие

Воздушные фильтры

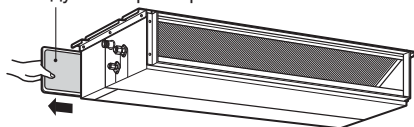

### Плазменный фильтр (опционально)

Фильтр типа PLASMA должен проверяться и чиститься один раз в месяц или чаще, при необходимости.

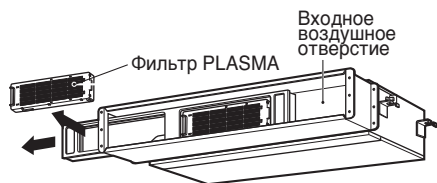

Не прикасайтесь к фильтру PLASMA в течение 10 секунд после снятия консоли воздухоочистителя, возможно поражение электрическим током.

#### ■ Не используйте:

- Воду с температурой выше 40°C, Это может вызвать деформацию и/или обесцвечивание.
- Летучие вещества, Они могут повредить поверхности кондиционера.



#### 1 Извлеките воздушные фильтры.

- Взявшись за выступ, слегка нажмите вперед, чтобы извлечь воздушный фильтр.



**ОСТОРОЖНО!** При извлечении воздушного фильтра не прикасайтесь к металлическим деталям внутреннего блока.

Это может привести к телесному повреждению.

#### 2 Удалите с фильтра грязь с помощью пылесоса или промойте его водой.

- Если грязь полностью не удалена, промойте фильтр в теплой воде с нейтральным моющим средством.
- При использовании горячей воды (50°C и выше) может произойти деформация фильтра.

#### 3 После промывки тщательно просушите фильтр в тени.

- Не оставляйте воздушный фильтр под воздействием прямых солнечных лучей или источников тепла.

#### 4 Установите воздушный фильтр.

## Советы по эксплуатации!

### Не допускайте переохлаждения помещения.

Это вредно для здоровья, а также приводит к повышенному энергопотреблению.

### Закрывайте шторы и занавески.

Во время работы кондиционера избегайте попадания в помещение прямых солнечных лучей.

### Поддерживайте в помещении постоянную температуру.

Для поддержания постоянной температуры в помещении отрегулируйте направление воздушного потока по вертикали и горизонтали.

### Плотно закройте двери и окна.

Не раскрывайте двери и окна слишком широко, чтобы сохранить в помещении прохладный воздух.

### Регулярно очищайте воздушный фильтр.

Засорение воздушного фильтра уменьшает воздушный поток и снижает эффект охлаждения и осушения воздуха. Производите очистку не реже одного раза в две недели.

### Периодически проветривайте помещение.

Поскольку окна постоянно закрыты, рекомендуется время от времени их открывать для проветривания.

## При неработающем кондиционере...

### Если кондиционер не будет использоваться продолжительное время

- 1 Включите кондиционер на 2-3 часа со следующими установками.
  - Режим работы: Вентиляция (см. стр. 14).
  - Это позволит просушить внутренние механизмы.

- 2 Отключите автоматический выключатель.



**ОСТОРОЖНО! Если кондиционер не будет использоваться продолжительное время, выключите автоматический выключатель. Скопившаяся грязь может привести к возгоранию.**

3. Извлеките батарейки из пульта ДУ.

### Полезная информация

Воздушные фильтры и экономия электроэнергии.

Если воздушный фильтр забит пылью, мощность охлаждения будет падать и 6% электроэнергии, потребляемой кондиционером, будет расходоваться впустую.

### Если вы снова собираетесь использовать кондиционер

1. Почистите воздушный фильтр и установите его во внутренний блок.  
(Информацию по очистке фильтра см. на стр. 22)
2. Проследите, чтобы воздухозаборное и воздуховыпускное отверстия внутреннего и наружного блоков не были перекрыты.
3. Проверьте правильность подключения провода заземления. Он может быть подключен к стенке внутреннего блока.

## Советы по устранению неисправностей! Сохраните Ваши время и деньги!

Прежде чем обращаться за помощью для ремонта или технического обслуживания, обратитесь к приводимой ниже таблице возможных неисправностей. Если неисправность устранить не удалось, обратитесь к своему поставщику.

Неисправность	Устранение
Кондиционер не работает.	<ul style="list-style-type: none"> <li>• Правильно ли настроен таймер?</li> <li>• Возможно, сгорел предохранитель или сработал автоматический выключатель.</li> </ul>
В помещении стоит специфический запах.	<ul style="list-style-type: none"> <li>• Проверьте, что неприятный запах не исходит от стен, ковра, мебели или матерчатых изделий, находящихся в комнате.</li> </ul>
Возможно, происходит утечка конденсата из кондиционера.	<ul style="list-style-type: none"> <li>• Конденсат возникает, когда поток воздуха из кондиционера охлаждает теплый воздух в помещении.</li> </ul>
Кондиционер не работает примерно 3 минуты после перезапуска.	<ul style="list-style-type: none"> <li>• Срабатывание защитного механизма.</li> <li>• Подождите три минуты, и кондиционер заработает.</li> </ul>
Недостаточная эффективность охлаждения или нагревания воздуха.	<ul style="list-style-type: none"> <li>• Проверьте, не засорен ли воздушный фильтр. См. инструкции по чистке фильтра.</li> <li>• Возможно, в помещении было очень жарко при первом включении кондиционера. Немного подождите, пока температура понизится.</li> <li>• Возможно, неправильно задана температура.</li> <li>• Проверьте, не перекрыты ли воздухозаборное и воздуховыпускное отверстия.</li> </ul>
Повышенный шум при работе кондиционера.	<ul style="list-style-type: none"> <li>• Шум напоминает звук текущей воды.</li> <li>-Это звук потока фреона внутри кондиционера.</li> <li>• Шум напоминает звук сжатого воздуха, выходящего в атмосферу.</li> <li>-Это звук воды, выделяемой при осушении воздуха внутри кондиционера.</li> </ul>
Слышится потрескивание.	<ul style="list-style-type: none"> <li>• Этот звук возникает от раскрытия/закрытия входной решетки и т.д. из-за изменения температуры.</li> </ul>
Значок фильтра (светодиод) включен.	<ul style="list-style-type: none"> <li>• При очистке фильтра нажмите кнопку Таймера и кнопку ◀ на проводном пульте ДУ одновременно на 3 секунды.</li> </ul>
Индикация на дисплее пульта ДУ нечеткая или вообще не видна.	<ul style="list-style-type: none"> <li>• Отключен автоматический выключатель?</li> <li>• Проверьте, соблюдена ли полярность (+) и (-) при установке батареек.</li> </ul>
После грозового разряда отображается код ошибки	<ul style="list-style-type: none"> <li>• Данное устройство подключено к схеме защиты от перегрузки по току. Такое сообщение может появиться, однако это нормальное явление. Через несколько минут работа возобновится в нормальном режиме.</li> </ul>

## Сразу же обращайтесь в центр обслуживания в следующих ситуациях

1. Признаки неправильной работы, такие как запах гари, громкий шум и т.п.  
Выключите кондиционер и отключите автоматический выключатель. В таких случаях никогда не пытайтесь устранить неисправность самостоятельно или перезапустить систему.
2. Кабель питания очень нагревается или поврежден.
3. При выполнении самодиагностики генерируется код ошибки.
4. Из внутреннего блока даже при низкой влажности течет вода.
5. Не работает надлежащим образом какой-либо выключатель, прерыватель (защитный или на заземление) или плавкий предохранитель.

**Во избежание снижения эффективности работы изделия пользователь должен регулярно выполнять процедуру проверки и очистки.**

**В определенных случаях для выполнения такой работы необходимо обращаться к специалисту.**

